



Ваш глобальный партнер по поставкам автозапчастей



Shanghai Tonzie Auto Parts Co., Ltd. предлагает полный спектр услуг по оптовой поставке автозапчастей для легковых автомобилей.

Компания была основана в 1998 году со штаб-квартирой в Шанхайском промышленном парке Сунцзян, со **складскими помещениями площадью более 25 000 кв.м** и филиалами в Бэйцзине, Ханчжоу, Гуанчжоу, Дортмунде и Лос-Анджелесе.

На китайском рынке Shanghai Tonzie Auto Parts Co., Ltd. является **основным партнером** многих **международных производителей** автозапчастей. Наши зарубежные клиенты разбросаны по всей Европе, Северной Америке, Ближнему Востоку, Южной Африке, Юго-Восточной Азии и Океании.

За последнее десятилетие компания Shanghai Tonzie Auto Parts Co., Ltd. завоевала **отличную репутацию** и успешно удерживает лидирующие позиции на рынке, основываясь на **широком ассортименте продукции, надежном качестве, приятным ценам, и профессиональном обслуживании.**

Мы стремимся к созданию **прочных, долгосрочных и взаимовыгодных** отношений с нашими клиентами и партнерами.

Генеральный директор компании Дэниел Ли



3 Года работы в качестве инженера в
Техническом центре



BOSCH

3 Года работы в качестве менеджера
по продажам автозапчастей для
вторичного рынка



4 года работы в качестве генерального
директора вторичного рынка
автозапчастей компании

ВЕНА

8 лет работы в качестве генерального
директора компании в Азиатско-
Тихоокеанском регионе

 **TONZIE**

С 1998 года Генеральный директор
компании



Сертификат Контроля Качества ISO9001



SHANGHAI TONZIE AUTO
PARTS CO.,LTD

No.388, Yinxi Road, Shanghai
201615, P.R.China

Главный офис в Шанхае

A close-up photograph of a person's hands in a red shirt and blue jeans, carefully placing a white label onto a brown cardboard box. The background shows other cardboard boxes, suggesting a warehouse or packaging area.

Вся поставляемая нами продукция
обязательно проходит следующие
этапы:

 **С**ортировка

A person wearing white gloves is measuring a metal component with a digital caliper. The caliper's display shows the number 47.12. In the background, a laptop screen displays technical drawings. The scene is set on a light blue desk with a mouse and a pen visible.

Контроль качества



Маркировка о прохождении контроля качества

A photograph showing three workers in a factory setting. They are wearing red polo shirts. One worker in the foreground is using a vernier caliper to measure a white, curved plastic part. Two other workers are looking on, one in the background and one to the left. The scene is brightly lit, and the background is slightly blurred.

Промежуточная инспекция



Промежуточная проверка

Разработка персонального дизайна упаковки*

*Своим клиентам мы готовы предложить несколько вариантов упаковки: оригинальная (завода-производителя), нейтральная, упаковка с вашим персональным дизайном.

A close-up photograph of a dark metal component with several circular holes. A bright red laser beam is focused on the surface, creating a small, glowing red mark. The text "WWW-BM" is engraved in a light, metallic color on the surface, following the curve of the part.

WWW-BM

Лазерная персональная кастомизация продукции*

*На определенные позиции из нашего каталога мы готовы предложить Вам услуги лазерной гравировки, тем самым Вы можете кастомизировать выбранный товар.



 Сборка

A man in a red shirt and glasses is inspecting a small black and tan mechanical part. He is holding a clipboard with a checklist and a pen. The background shows a warehouse with many cardboard boxes.

 **Финальная инспекция перед отгрузкой**



Транспортировка

Наши поставщики

Длительное сотрудничество с более чем **600**
квалифицированными поставщиками.

12% из которых **ОЕ производители.**

Наш ассортимент

Сегодня компания насчитывает **порядка 30 000 артикулов*** наименований продукции и растет ежегодно. Мы постоянно работаем над увеличением ассортимента, чтобы предложить нашим партнерам и клиентам **максимально большой выбор** качественной продукции по разумной цене.

Ассортимент охватывает огромный спектр запасных частей и включает в себя:

- ✓ Детали кузова
- ✓ Детали внутренней отделки
- ✓ Детали двигателя
- ✓ Детали трансмиссии
- ✓ Детали ходовой части автомобиля
- ✓ Электронные детали и датчики
- ✓ Детали систем освещения
- ✓ Детали тормозной системы и многое другое.



*Вся информация по ассортименту товаров, текущим акциям и скидкам содержится в наших электронных каталогах и может быть выслана по запросу.

OE продукция



OEM продукция



Собственное производство



Ассортимент предлагаемых автозапчастей

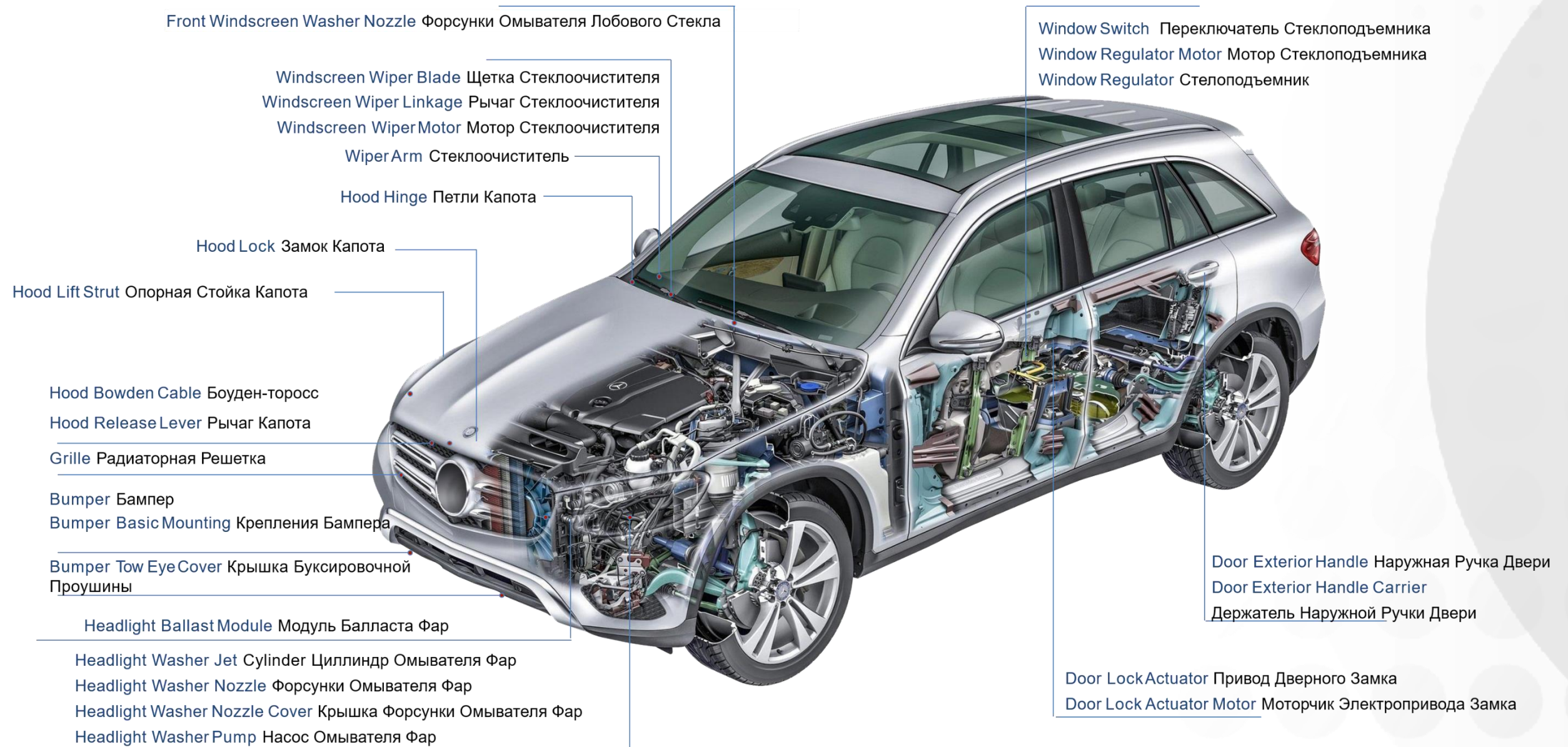

Ассортимент предлагаемых автозапчастей

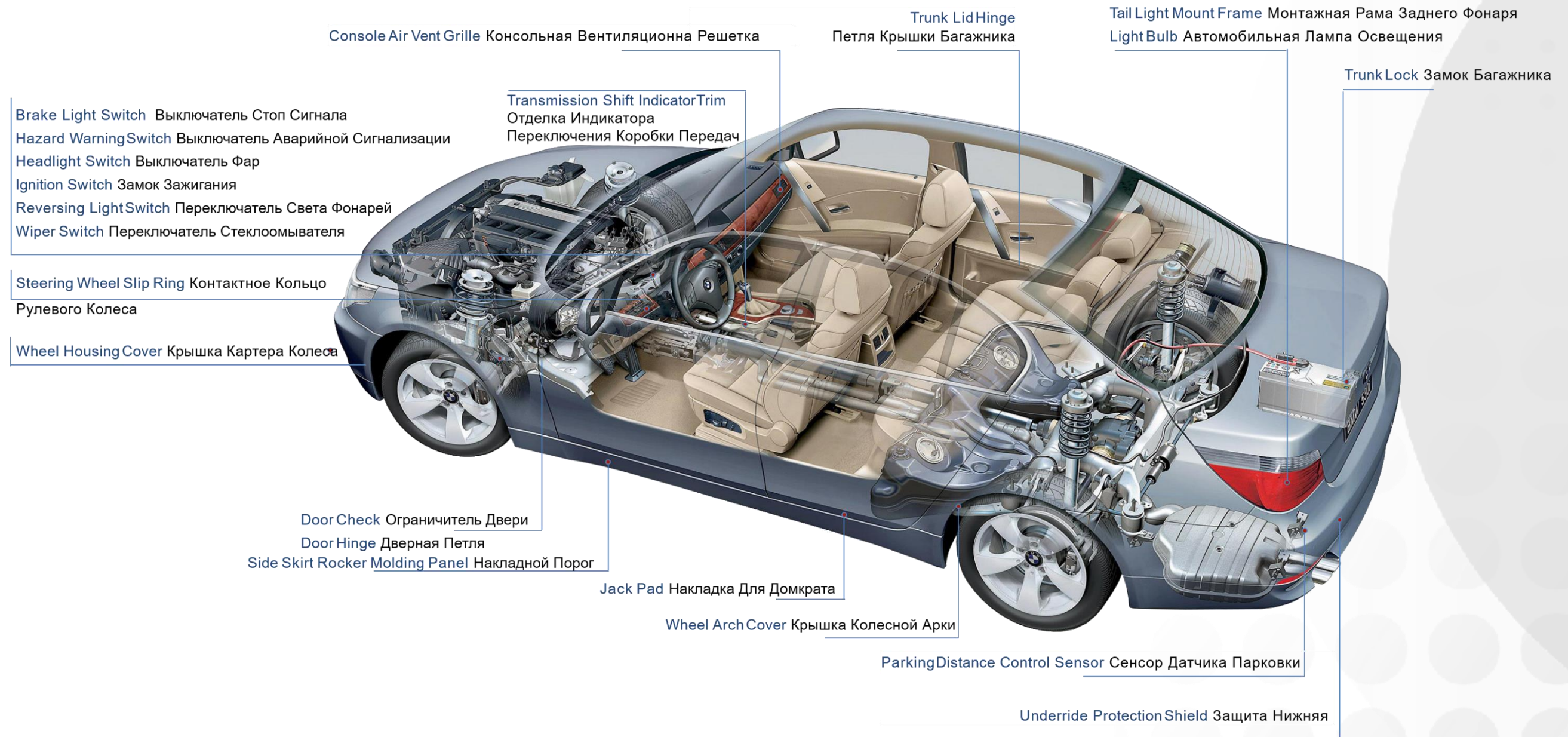

Ассортимент предлагаемых автозапчастей

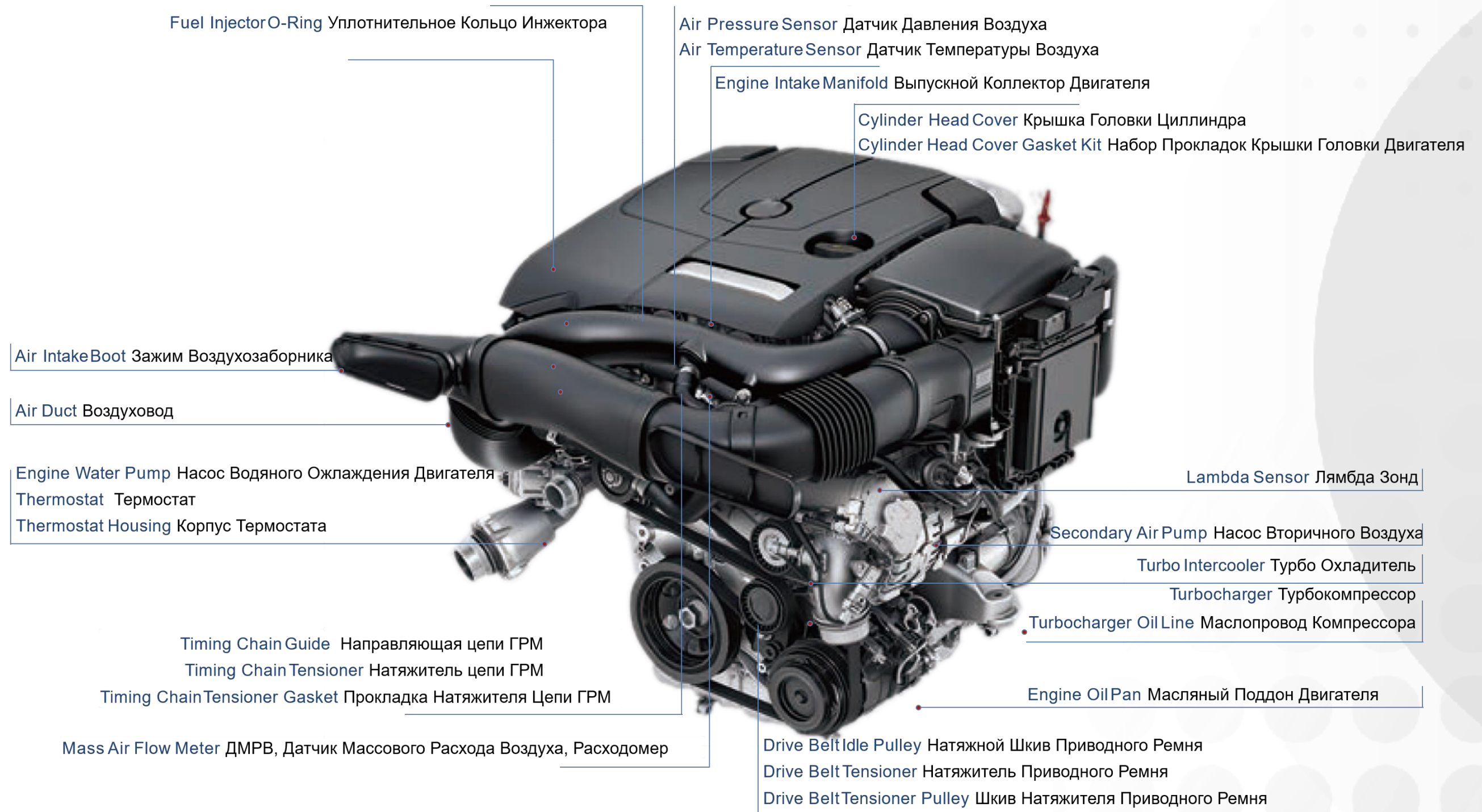

Ассортимент предлагаемых автозапчастей

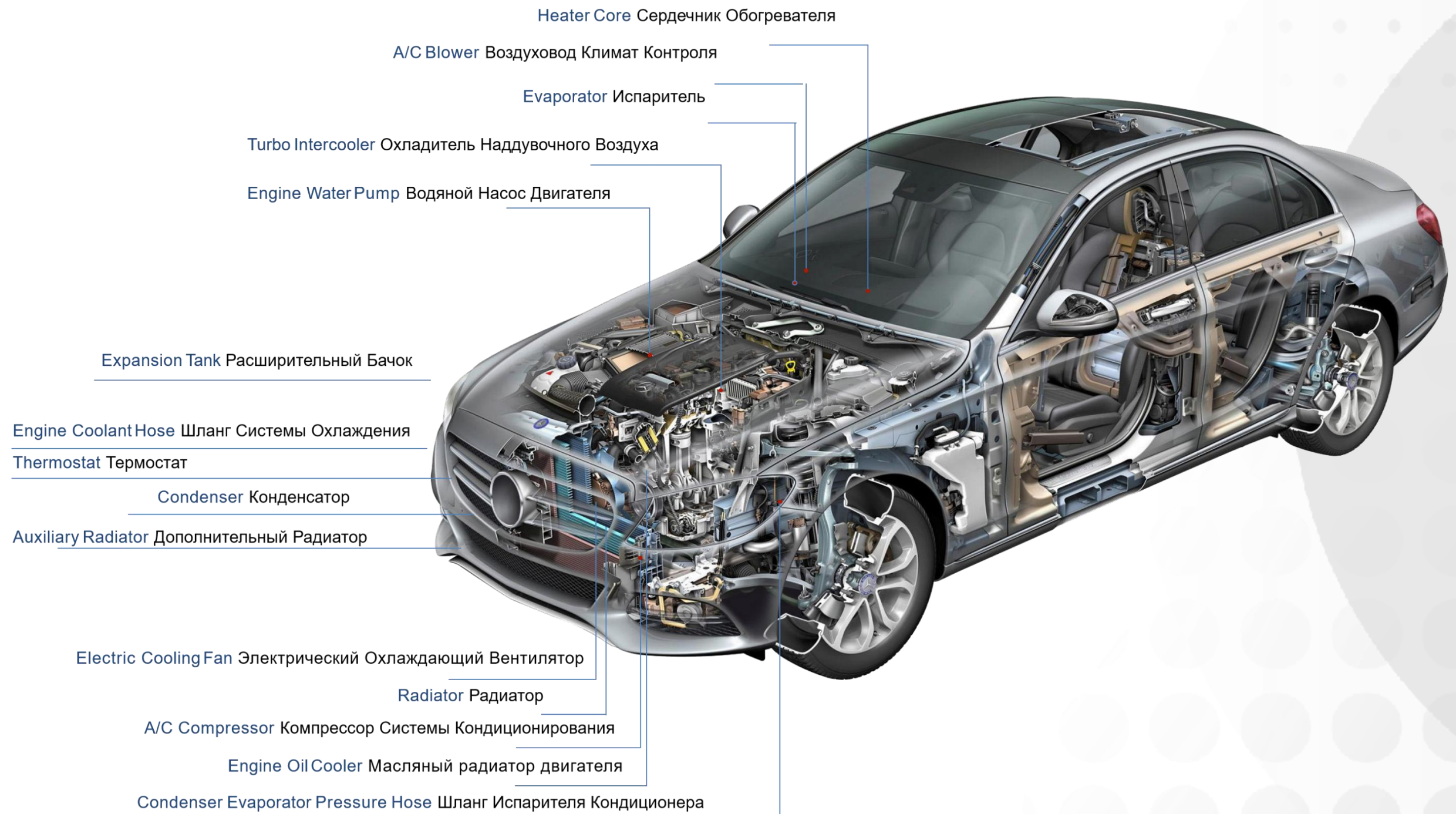

Ассортимент предлагаемых автозапчастей

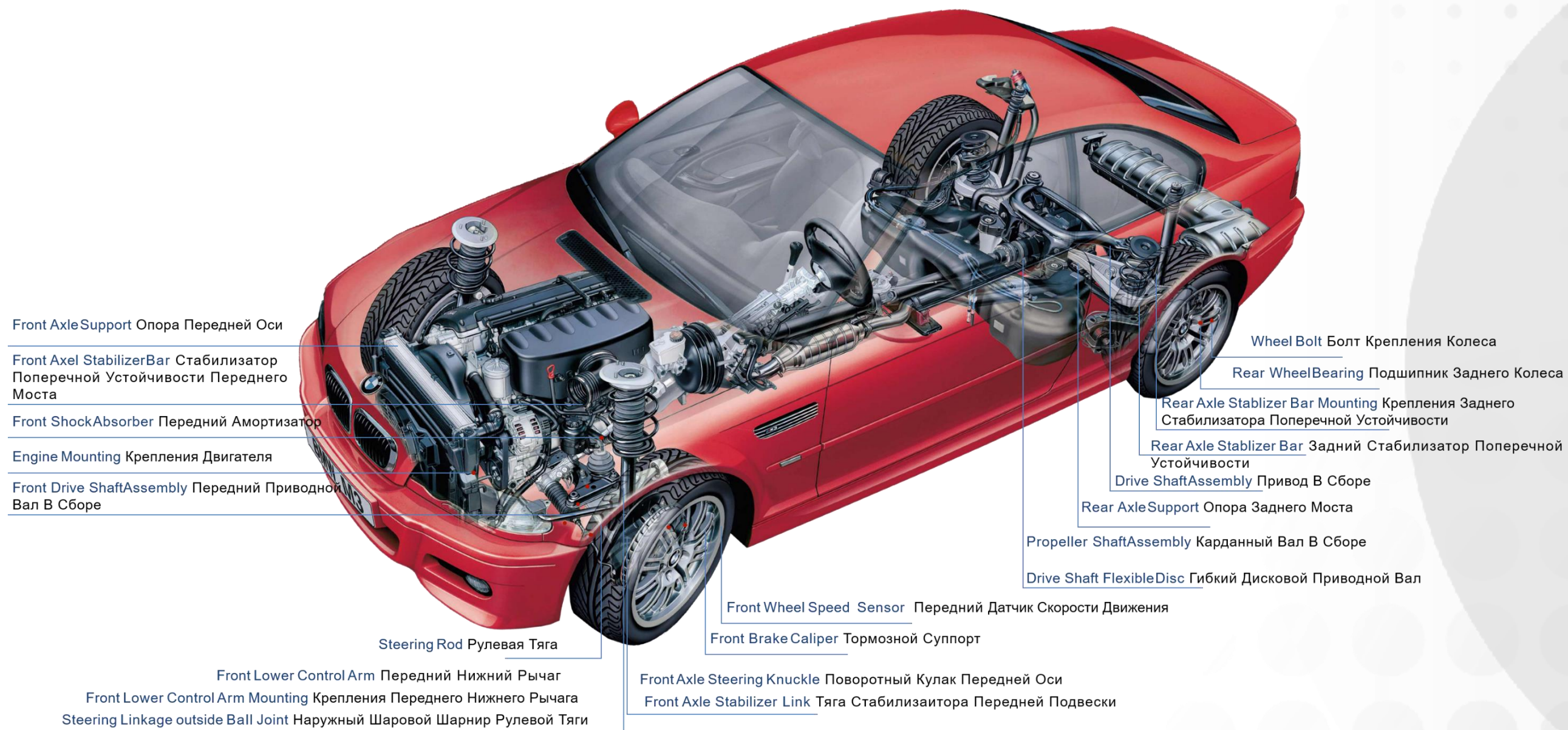

Ассортимент предлагаемых автозапчастей

Transmission Oil Pan Масляный Поддон Трансмиссии

Transmission Oil Filter Фильтр Трансмиссионного Масла

Transmission Conductor Plate Проводящая Пластина Коробки Передач

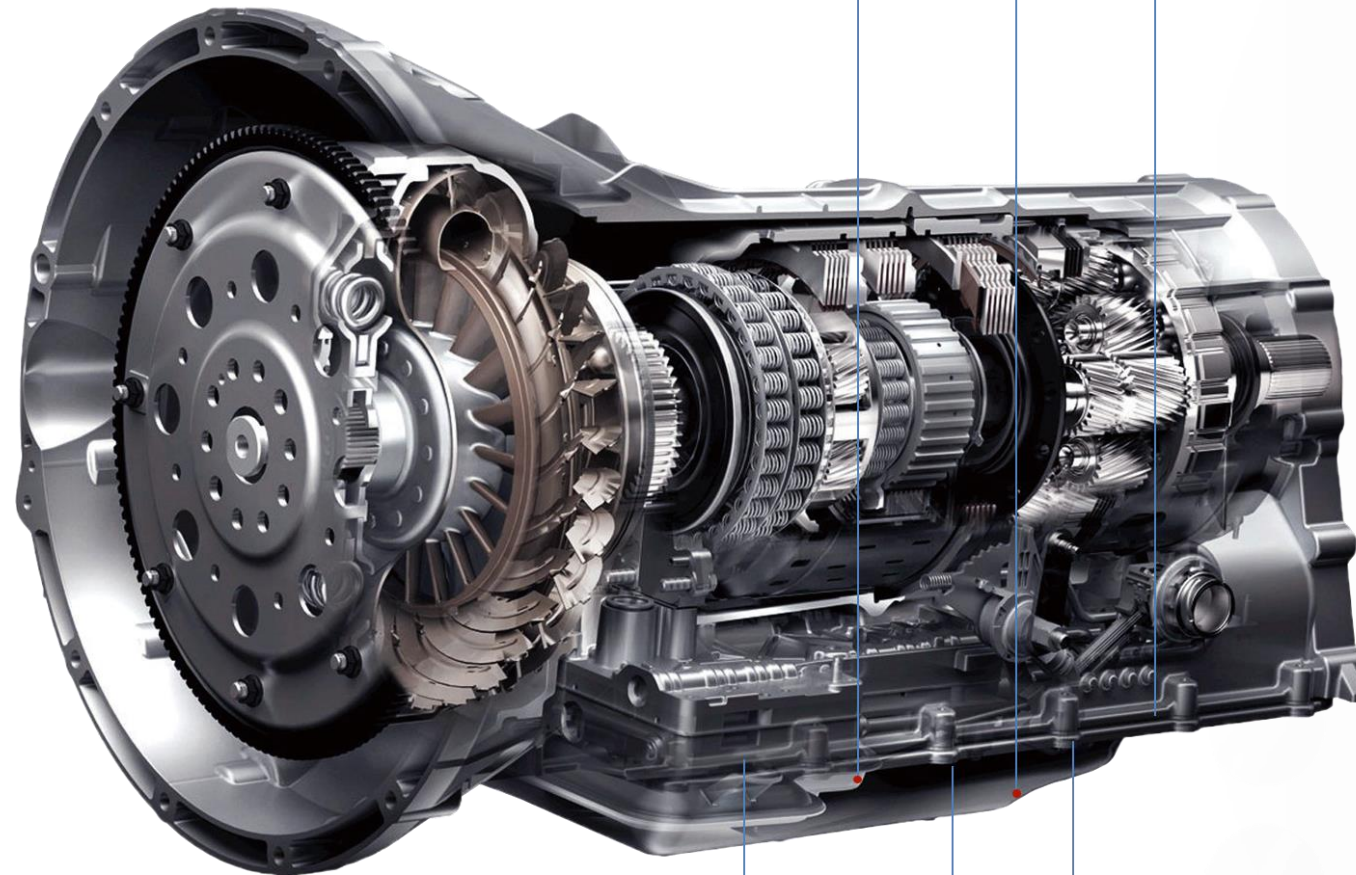

Transmission Valve Body Adapter Переходник Корпуса Трансмиссионного Клапана

Transmission Valve Body Sleeve Втулка Корпуса Трансмиссионного Клапана

Transmission Bushing Repair Kit Комплект Для Ремонта Втулки Коробки Передач

Transmission Input Speed Sensor Датчик Входной Скорости Коробки Передач

Transmission Oil Cooler Масляный Радиатор Коробки Передач

 Ваш глобальный партнер по
поставкам автозапчастей





SHANGHAI TONZIE AUTO PARTS CO.,LTD

No.388,Yinxi Road,Shanghai 201615,P.R.China

+86 21 6037 3535